

Güde

STROJE • NÁŘADÍ • VYBAVENÍ DÍLEN



AKCE PODZIM / ZIMA 2020 - 2021

Platnost od 22.9.2020 do 28.2.2021, nebo do vyprodání zásob.



NABÍJEČKY



TOPIDLA



ZPRACOVÁNÍ DŘEVA



AKU NÁŘADÍ



KOMPRESORY



ZPRACOVÁNÍ KOVU



SVAŘOVÁNÍ



DÍLNA



ZVEDÁKY



ZAHRADA



Automatická nabíječka GAB 12V-1,5

Pro bat. Pb/GEL/AGM/MF/WET
Nabíjecí proud 1,5 A
Výstupní napětí 12 V
Kapacita baterie 5–30 Ah
Hmotnost 0,4 kg



Obj. číslo: **85140**

490 Kč

Automatická nabíječka GAB 12V/6V-4A

Pro bat. Pb/GEL/AGM/MF/WET
Nabíjecí proud 4 A
Výstupní napětí 6 V / 12 V
Kapacita baterie 15–80 Ah
Hmotnost 0,6 kg



Obj. číslo: **85141**

790 Kč

Automatická nabíječka GAB 12V/6V-10A-BOOST

Pro bat. Pb/GEL/AGM/MF/WET
BOOST – zrychlené nabíjení
Nabíjecí proud 2 A / 5 A / 10 A
Výstupní napětí 6 V / 12 V
Kapacita baterie 2–300 Ah
Hmotnost 1,2 kg



Obj. číslo: **85142**

1.050 Kč

Automatická nabíječka GAB 12V-15A-BOOST

Pro bat. Pb/GEL/AGM/MF/WET
BOOST – zrychlené nabíjení
Nab. proud 2 A / 6 A / 10 A / 15 A
Výstupní napětí 12 V
Kapacita baterie 2–400 Ah
Hmotnost 1,5 kg



Obj. číslo: **85143**

1.360 Kč

Nabíječka baterií START 170

Obj. číslo: **85064**

2.130 Kč

Pro baterie Pb
Funkce pomocného startování
Nabíjecí proud 18 A
Výstupní napětí 12 V
Kapacita baterie 20–150 Ah
Hmotnost 5,5 kg



Nabíječka baterií START 230

Pro baterie Pb
Funkce pomocného startování
Nabíjecí proud 20 A
Výstupní napětí 12 V
Kapacita baterie 36–200 Ah
Hmotnost 7,9 kg



Obj. číslo: **85066**

3.210 Kč

Nabíječka baterií START 320 F

Pro baterie Pb
Funkce pomocného startování
Nabíjecí proud 40 A
Výstupní napětí 12 V / 24 V
Kapacita baterie 30–330 Ah
Hmotnost 9,2 kg



Obj. číslo: **85068**

4.590 Kč

Nabíječka baterií digital GDB 24V/12V-200



Pro bat. Pb/GEL/AGM/MF/WET
Startování/nabíjení/udržování
Mikroprocesorová řídicí jednotka
Nab. proud 5 A / 15 A / 30 A / 40 A
Výstupní napětí 12 V / 24 V
Kapacita baterie 20–450 Ah
Hmotnost 14,5 kg

Obj. číslo: **85128**

3.240 Kč

Nabíječka baterií digital GDB 24V/12V-250



Pro bat. Pb/GEL/AGM/MF/WET
Startování/nabíjení/udržování
Mikroprocesorová řídicí jednotka
Nab. proud 10 A / 20 A / 35 A / 50 A
Výstupní napětí 12 V / 24 V
Kapacita baterie 20–550 Ah
Hmotnost 18,5 kg

Obj. číslo: **85129**

4.250 Kč

Nabíječka baterií V 421



Pro baterie Pb
Statování/nabíjení
Nabíjecí proud 60 A
Výstupní napětí 12 V / 24 V
Kapacita baterie 20–800 Ah
Hmotnost 15,9 kg

Obj. číslo: **85074**

2.930 Kč

Nabíječka baterií V 621 C



Pro baterie Pb
Statování/nabíjení
Nabíjecí proud 70 A
Výstupní napětí 12 V / 24 V
Kapacita baterie 20–800 Ah
Hmotnost 23,4 kg

Obj. číslo: **85075**

3.810 Kč

Elektrický přímotop GEH 2000 P



Vytápění chat/dílenn/garáží apod.
2 topné stupně: 1/2 kW
Průtok vzduchu 158 m ³ /hod.
Prostorový termostat
Přípojka 230 V
Hmotnost 1,7 kg

Obj. číslo: **85122**

700 Kč

Elektrický přímotop GEH 2000



Vytápění chat/dílenn/garáží apod.
1 topný stupeň: 2 kW
Průtok vzduchu 216 m ³ /hod.
Prostorový termostat
Přípojka 230 V
Hmotnost 2,9 kg

Obj. číslo: **85123**

1.000 Kč

Elektrický přímotop GEH 3000



Vytápění chat/dílenn/garáží apod.
2 topné stupně: 1,5/3 kW
Průtok vzduchu 280 m ³ /hod.
Prostorový termostat
Přípojka 230 V
Hmotnost 3,4 kg

Obj. číslo: **85124**

1.080 Kč

Elektrický přímotop GEH 3000 P



Vytápění chat/dílenn/garáží apod.
2 topné stupně: 1,5/3 kW
Průtok vzduchu 238 m ³ /hod.
Prostorový termostat
Přípojka 230 V
Hmotnost 2,5 kg

Obj. číslo: **85137**

1.000 Kč

Elektrický přímotop GEH 3300 F



Vytápění chat/dílenn/garáží apod.
Bluetooth připojení/přehrávání hudby
3 topné stupně: 0,4/2,2/3,3 kW
Průtok vzduchu 315 m³/hod
Prostorový termostat
Polohovatelné osvětlení
USB port k nabíjení mobilu
Přípojka 230 V
Hmotnost 5,7 kg

Obj. číslo: 85138

3.130 Kč

Elektrický přímotop GEH 5000 R



Vytápění chat/dílenn/garáží apod.
2 topné stupně: 2,5/5 kW
Průtok vzduchu 310 m³/hod.
Prostorový termostat
Přípojka 400 V
Hmotnost 6 kg

Obj. číslo: 85131

1.990 Kč

Elektrický přímotop GH 9 EV



Obytné/komerční provozy
2 topné stupně: 4,5 kW/9 kW
Průtok vzduchu 780 m³/hod.
Prostorový termostat
Přípojka 400 V
Hmotnost 9,5 kg

Obj. číslo: 85013

2.930 Kč

Elektrický přímotop GH 9 E



Obytné/komerční provozy
2 topné stupně: 4,5 kW/9 kW
Průtok vzduchu 780 m³/hod.
Prostorový termostat
Přípojka 400 V
Hmotnost 11,3 kg

Obj. číslo: 85104

3.680 Kč

Elektrický přímotop GH 15 EV



Skladové/průmyslové provozy
3 stupně: 5 kW/10 kW/15 kW
Průtok vzduchu 1.292 m³/hod.
Prostorový termostat
Přípojka 400 V
Hmotnost 14,4 kg

Obj. číslo: 85014

4.620 Kč

Elektrický přímotop GH 15 E



Skladové/průmyslové provozy
3 stupně: 7,5 kW/10 kW/15 kW
Průtok vzduchu 900 m³/hod.
Prostorový termostat
Přípojka 400 V
Hmotnost 21,5 kg

Obj. číslo: 85106

6.630 Kč

Horkovzdušná plynová turbína GGH 10 inox



Sklady/haly/garáže/staveniště
Průměrná spotřeba 0,73 kg/hod.
Průtok vzduchu 500 m³/hod.
Topný výkon 10 kW
Provoz na propan-butan
Přípojka 230 V
Hmotnost 5,5 kg

Obj. číslo: 85005

2.370 Kč

Horkovzdušná plynová turbína GGH 10 L



Sklady/haly/garáže/staveniště
Průměrná spotřeba 0,73 kg/hod.
Průtok vzduchu 580 m³/hod.
Topný výkon 10 kW
Provoz na propan-butan
Přípojka 230 V
Hmotnost 3,8 kg

Obj. číslo: 85112

2.210 Kč

Horkovzdušná plynová turbína GGH 17 inox

Obj. číslo: 85006

2.490 Kč



Sklady/haly/garáže/staveniště
Topný výkon 17 kW
Průtok vzduchu 500 m ³ /hod.
Provoz na propan-butan
Průměrná spotřeba 1,24 kg/hod.
Přípojka 230 V
Hmotnost 6 kg

Univerzální podstavec GUG 135

Montáž stacionárních dřevo/kovoobráběcích strojů
Max. nosnost: 500 kg
Polohovatelné podávací válce
Rozměry 1.100 × 505 × 900 mm
Max. rozsah upnutí 450 × 850 mm
Hmotnost 10,2 kg



Obj. číslo: 94713

1.380 Kč

Motorová řetězová pila KS 450-53

Obj. číslo: 94894

3.210 Kč



Práce v zahradě/okolo domu
Délka lišty 505 mm
Vodící lišta/řetěz Oregon
Motor 2takt 2,0 kW
Hmotnost 7,5 kg

Pokosová pila GRK 3034.1 BSL



Přímé/šikmé/úhlové řezy
Radiální posuv řezací jednotky
Sklon pilové hlavy 45° oboustranně
Laserový ukazatel linie řezu
Motor 2.000 W
Řezný výkon 90° - 90 × 340 mm
Pilový kotouč 305 × 30 mm
Přípojka 230 V
Hmotnost 22 kg

Obj. číslo: 55259

6.490 Kč

Pokosová pila GRK 2534.1 BSL

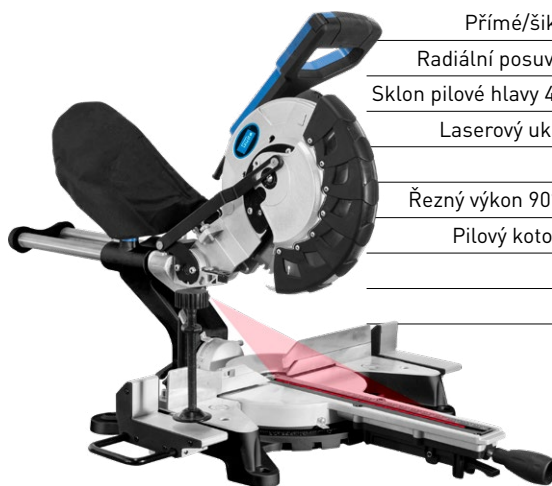

Přímé/šikmé/úhlové řezy
Radiální posuv řezací jednotky
Sklon pilové hlavy 45° oboustranně
Laserový ukazatel linie řezu
Motor 2.000 W
Řezný výkon 90° - 78 × 340 mm
Pilový kotouč 255 × 30 mm
Přípojka 230 V
Hmotnost 17 kg

Obj. číslo: 55258

4.590 Kč

Pokosová pila GRK 2134.1 BSL

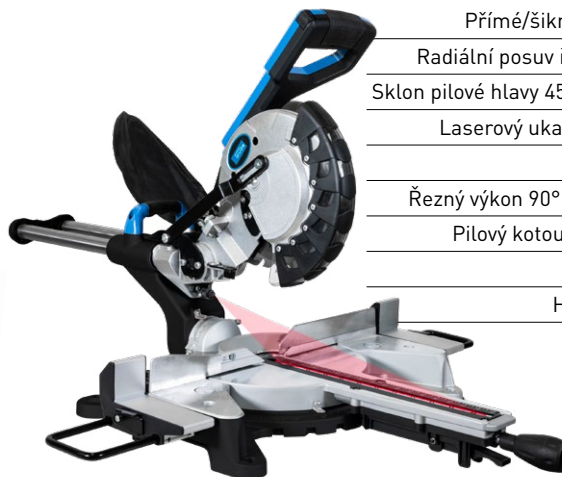

Přímé/šikmé/úhlové řezy
Radiální posuv řezací jednotky
Sklon pilové hlavy 45° oboustranně
Laserový ukazatel linie řezu
Motor 1.500 W
Řezný výkon 90° - 58 × 340 mm
Pilový kotouč 210 × 30 mm
Přípojka 230 V
Hmotnost 15 kg

Obj. číslo: 55257

3.870 Kč

Štípač dřeva GHS 500/8 TED



Svislé štípaní dřeva
Max. průměr špalků 350 mm
Max. délka špalků 500 mm
Štípací tlak 8 t
Motor 3 kW
Přípojka 400 V
Hmotnost 112 kg

Obj. číslo: **02053**

13.540 Kč

Štípač dřeva GHS 500/8 TE



Svislé štípaní dřeva
Max. průměr špalků 350 mm
Max. délka špalků 500 mm
Štípací tlak 8 t
Motor 3,5 kW
Přípojka 230 V
Hmotnost 115 kg

Obj. číslo: **02052**

14.070 Kč

Kolébková pila GWS 700 HM-2



Řezání palivového dřeva
Max. průměr polen 250 mm
HM pilový kotouč 700 x 30 mm
Elektronická brzda
Motor 5,2 kW
Přípojka 400 V
Hmotnost 100 kg

Obj. číslo: **01718**

17.200 Kč

Kolébková pila GWS 400 HM-2



Řezání palivového dřeva
Max. průměr polen 120 mm
Délka polen 300-1.000 mm
HM pilový kotouč 400 x 30 mm
Motor 1,8 kW
Přípojka 230 V
Hmotnost 43 kg

Obj. číslo: **01871**

7.320 Kč

Hoblovka s protahem GADH 200

Obj. číslo: **55440**

6.770 Kč

Srovnávání/sraž. hran/tloušťkování
Max. šířka obrobku 204 mm
2 řezné nože 8.000 ot./min
Protahování 0-2 mm
Srovnávání 0-3 mm
Motor 1.250 W
Přípojka 230 V
Hmotnost 24 kg



Pásová pila GBS 250

Řezání dřeva, polystyrenu, plastů apod.
Max. řezná výška 152 mm
Max. řezná šířka 245 mm
Indukční motor 375 W
Řezná rychlost 400-800 m/min
Přípojka 230 V
Hmotnost 31,5 kg



Obj. číslo: **83811**

7.680 Kč

Lupénková pila GDS 16 E

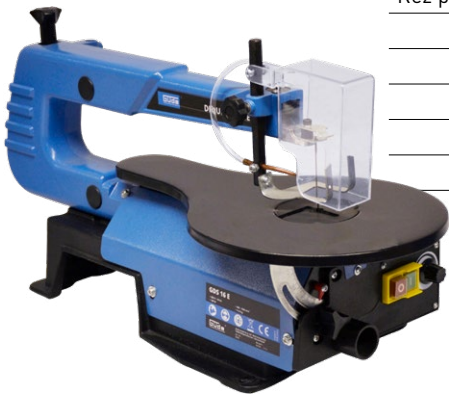

Řez přímých linií/křivek/výřezů
Motor 120 W
400–1.600 kmitů/min.
Řezný výkon 90° – 50 mm
Řezný výkon 45° – 23 mm
Hmotnost 10,4 kg

Obj. číslo: 54992

2.380 Kč

Ostříčka pilových řetězů P 1600



1 brus. kot. 145 × 22,3 × 3,2 mm
LED lampička
Motor 160 W
Hmotnost 4,3 kg

Obj. číslo: 94151

1.820 Kč

Ostříčka pilových kotoučů GSS 400



Broušení HM/CV kotoučů
Vnější průměr 90–400 mm
2 brusné kotouče
Motor 110 W
Hmotnost 5,7 kg

Obj. číslo: 94217

1.800 Kč

Odsávací zařízení GAA 50



Odsávání pilin/třísek/hoblin
Připojení 34/40/45/67/100 mm
Objem nádoby 50 l
Motor 1100 W
Přípojka 230 V
Hmotnost 13 kg

Obj. číslo: 55136

2.570 Kč

Vysavač na suché a mokré nečistoty GNTS 12L



Objem nádoby 12 l
Motor 1.200 W
Podlahová, spárová hubice
Skládaný, pěnový filtr, 12 l pytel
Hmotnost 3,7 kg



Obj. číslo: 17000

970 Kč

Vysavač na suché a mokré nečistoty GNTS 30L



Objem nádoby 30 l
Motor 1.600 W
Podlahová, spárová hubice
Skládaný, pěnový filtr, 30 l pytel
HEPA filtr
Hmotnost 7,3 kg

Obj. číslo: 17002

1.990 Kč

Vysavač na suché a mokré nečistoty GNTS 20L



Objem nádoby 20 l
Motor 1.200 W
Podlahová, spárová hubice
Skládaný, pěnový filtr, 20 l pytel
Hmotnost 5 kg



Obj. číslo: 17001

1.300 Kč



Akumulátorová úhlová bruska WS 18-0



Dělení/broušení/kartáčování
Průměr kotouče 115 mm
18 V E3 AKKUSYSTEM-GRUPPE
Bez akumulátoru a nabíječky
Hmotnost 2 kg

Obj. číslo: **58518**

1.380 Kč

Akumulátorová okružní pila KS 18-0



Řezy příčné/na pokos do 45°
18 V E3 AKKUSYSTEM-GRUPPE
Bez akumulátoru a nabíječky
Hloubka řezu při 90° - 48 mm
Velikost kotouče 150 mm
Laserový ukazatel
Hmotnost 2,5 kg

Obj. číslo: **58517**

1.600 Kč

Akumulátorová kmitací pila STS 18-0



Řezy příčné/křivkové/na pokos do 45°
18 V E3 AKKUSYSTEM-GRUPPE
Bez akumulátoru a nabíječky
3 + 1 stupně předkmitu
Výška zdvihu 25 mm
Hmotnost 1,9 kg

Obj. číslo: **58512**

1.230 Kč

Akumulátorová pila ocaska USS 18-0

Obj. číslo: **58513**

1.110 Kč



Řezání dřeva, plastů, kovů,
stavebních hmot apod.
18 V E3 AKKUSYSTEM-GRUPPE
Bez akumulátoru a nabíječky
Elektronická regulace zdvihů
2 pilové plátky
Hmotnost 1,9 kg

Akumulátorový rázový utahovák BSS 18 1/2"-0



Šroubování, utahování, povolování
Max. krouticí moment 230 Nm
18 V E3 AKKUSYSTEM-GRUPPE
Bez akumulátoru a nabíječky
Držák nástrojů 1/2"
Pravý/levý chod
Hmotnost 1,5 kg

Obj. číslo: **58506**

1.070 Kč

Sada nástrčných hlavic 1/2"



Velikosti 17 / 19 / 21 mm
S ochranným pláštěm z PVC
Délka 85 mm
Hmotnost 0,83 kg

Obj. číslo: **75131**

500 Kč

Nabíječka akumulátorů LG 18-23



Dobíjení lithium-iontových akumulátorů
18 V E3 AKKUSYSTEM-GRUPPE
Nabíjecí proud 2,3 A
Hmotnost 0,3 kg

Obj. číslo: **58548**

350 Kč

Nabíječka akumulátorů LG 2-18-30



Dobíjení lithium-iontových akumulátorů
19 V E3 AKKUSYSTEM-GRUPPE
Nabíjecí proud 2 x 3,0 A
Hmotnost 0,7 kg

Obj. číslo: **58549**

720 Kč

Akumulátor AP 18-20/30/40



Li-Ion bez paměťového efektu
Kapacita akumulátoru
2,0 Ah / 3,0 Ah / 4,0 Ah
Napětí akumulátoru 18 V
18 V E3 AKKUSYSTEM-GRUPPE
Hmotnost 0,4 kg / 0,6 kg / 0,7 kg

Obj. č. (2,0 Ah): **58555**

780 Kč

Obj. č. (3,0 Ah): **58556**

1.220 Kč

Obj. č. (4,0 Ah): **58557**

1.330 Kč

Samonavíjecí hadicový buben 15M



Dílny/montážního provozu apod.
Držák k upevnění bubnu na stěnu
15m vzduchová hadice
1,5m přípojovací hadice
Max. provozní tlak 12 bar
Hmotnost 5,5 kg

Obj. číslo: 02882

1.660 Kč

Sekací kladivo, 9-dílná sada



Provozní tlak 6 bar
Spotřeba vzduchu 350 l/min.
Hmotnost 2,88 kg

Obj. číslo: 40065

570 Kč

Jehlový oklepávač

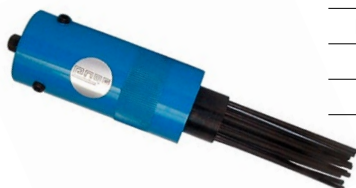

Oklepávání starých barev, omítky,
strusky, rzi, betonu atd.
Montáž na sekací kladivo 40065
19 jehel
Hmotnost 0,5 kg

Obj. číslo: 40066

390 Kč

Stopková bruska, 15-dílná sada



Broušení/frézování/leštění/
gravírování
Plynulá regulace otáček
Spotřeba vzduchu 350 l/min.
Provozní tlak 6 bar
Hmotnost 1,15 kg

Obj. číslo: 40032

410 Kč

Hustilka pneumatik 11 E



Garáže/domácí dílny atd.
Manometr s LCD displayem
Rozsah manometru 0–8 bar
Hmotnost 0,4 kg

Obj. číslo: 02823

320 Kč

Kompresor 415/10/50 N



Servisní/řemeslnické dílny
Kompresor s olejovým mazáním
Sací/plnicí výkon 435/302 l/min.
Motor 2,2 kW dvouválcový
Max. tlak 10 bar
Objem nádoby 50 l
Přípojka 230 V
Hmotnost 55,3 kg

Obj. číslo: 50053

9.940 Kč

Kompresor AIRPOWER 150/8/24 SILENT



Bezolejový kompresor
Motor indukční 750 W dvouválcový
Sací/plnicí výkon 150/130 l/min.
Tichý provoz – 69 dB
Max. tlak 8 bar
Objem nádoby 24 l
Přípojka 230 V
Hmotnost 23 kg

Obj. číslo: 50136

3.870 Kč

Kompresor 260/10/24 ST

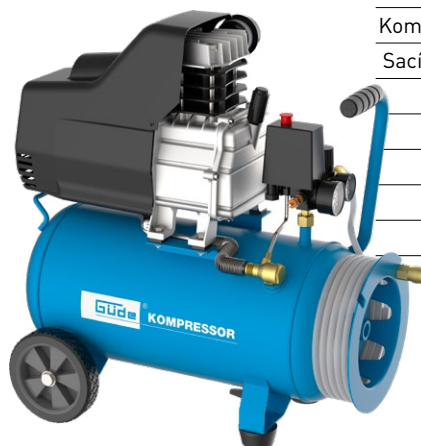

Domácí dílny/garáže
Kompresor s olejovým mazáním
Sací/plnicí výkon 230/170 l/min.
Motor 1,8 kW jednoválcový
Max. tlak 10 bar
Objem nádoby 24 l
Přípojka 230 V
Hmotnost 28,4 kg

Obj. číslo: 50127

3.700 Kč

Spirálová hadice 5 m

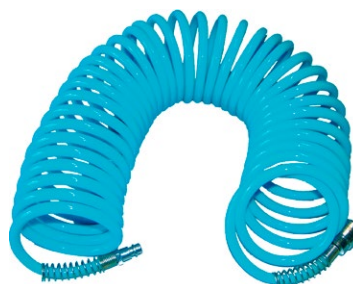

Flexibilní tlaková hadice
Délka 5 m
Provozní tlak max. 11 bar.
Hmotnost 0,23 kg

Obj. číslo: 41400

110 Kč

Hřebíkovač PROFI



Provozní tlak 6 bar
Délka hřebíků 32-64 mm
Tloušťka hřebíku 1,33 mm
Průměr hlavičky hřebíku 2,9 mm
Hmotnost 3,2 kg

Obj. číslo: 40205

1.820 Kč

Hřebíky 45/50/64 mm k hřebíkovači PROFI

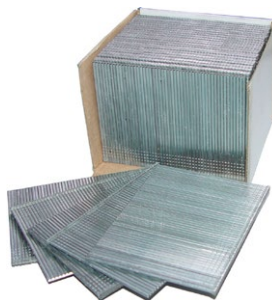

Délka hřebíků 45/50/64 mm
Tloušťka hřebíku 1,33 mm
Balení 2.500 ks
Hmotnost 1,56/1,88/2,42 kg

Obj. číslo (45 mm): 40207

190 Kč

Obj. číslo (50 mm): 40208

200 Kč

Obj. číslo (64 mm): 40209

230 Kč

Stolní bruska GDS 175-30



Domácí/servisní dílny
175 × 25 × 32 mm • K 36 a K 60
Indukční motor 300 W
Přípojka 230 V
Hmotnost 9,6 kg

Obj. číslo: 55236

1.160 Kč

Okružní pila na kov GMK 355-2.2



Řezání kovových trubek a profilů
Přímé/příčné řezy ± 45°
Max. řezný výkon 120 × 120 mm
Pilový kotouč 355 × 25,4 mm
Motor 2.200 W
Přípojka 230 V
Hmotnost 21,7 kg

Obj. číslo: 40555

8.560 Kč

Stolní bruska GDS 200-35



Servisní/údržbářské dílny
200 × 25 × 32 mm • K 36 a K 60
Indukční motor 350 W
Přípojka 230 V
Hmotnost 10,9 kg

Obj. číslo: 55237

1.360 Kč

Stolní vrtačka GTB 16/550

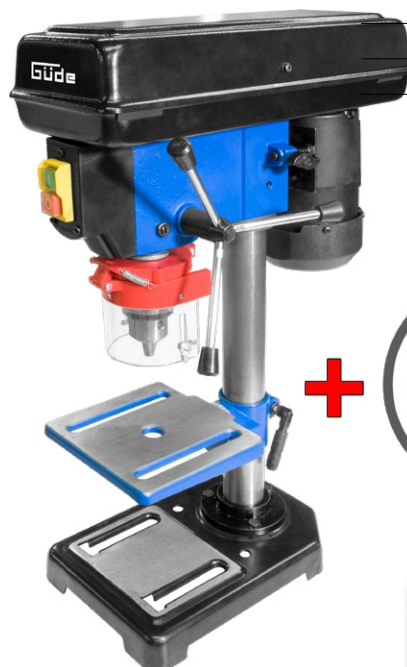

Vrtání kovů/dřeva/plastů
5 rychlostních stupňů
Integrovaný křížový laser
Sklíčidlo Ø 3-16 mm
Motor 550 W
Přípojka 230 V
Hmotnost 17 kg

Obj. číslo: 55205

2.630 Kč

Stolní kombinovaná bruska GNS 150/200-25



Broušení za sucha i za mokra
150 × 20 × 32 mm • K 36
200 × 40 × 20 mm • K 80
Indukční motor 250 W
Přípojka 230 V
Hmotnost 9,1 kg

Obj. číslo: 55238

1.520 Kč

Pásová pila na kov MBS 1100

Řezání trubek/kovových profilů atd.
Odnímatelný pracovní stůl
Max. řezný výkon 100 × 80 mm
Motor 1.100 W
Přípojka 230 V
Hmotnost 15,8 kg



Obj. číslo: 40553

4.590 Kč

Pásová pila na kov MBS 116

Řezání oceli/slitin apod.
Seřízení přítlaku pil. ramena
Max. řezný výkon 100 × 140 mm
Automatického vypínání
Motor indukční 550 W
Přípojka 230 V
Hmotnost 48 kg



Obj. číslo: 40554

8.980 Kč

Invertorová svářečka GIS 200

Univerzální invertorová svářečka
Svařování
• obalovanými elektrodami
Ø 1,6–4 mm (MMA)
• wolframovými elektrodami
Ø 1,6–2,4 mm (TIG/WIG)
• svářecími dráty
Ø 0,6–1,0 mm v ochranné
atmosféře CO₂ (MIG/MAG)
• plněnou drátovou elektrodou

Dodáváno včetně
vozíku + příslušenství

Doporučená tloušťka materiálu
• 0,8–15 mm (MMA)
• 1–12 mm (MIG/MAG)
• 0,5–4 mm (WIG)

Přípojka 230 V

Hmotnost 38 kg



Obj. číslo: 20037

14.860 Kč

Svářecí stůl SW 1200/600

Údržbářské/řemeslnické/servisní dílny
Vyjímatelný svářecí rošt
Rozměry 1.200 × 600 × 850 mm
Uzamykatelná skříňka
Hmotnost 58 kg



Obj. číslo: 40944

8.120 Kč

Svářecí rukavice RS Tigon Premium

Svážení/řezání/montážní práce
Kvalitní měkká lícová kozinka
Výborné úchopové vlastnosti
Dvojitě prošívané kevlarovou nití
EN 407 - 422X4X
Hmotnost 0,3 kg



Obj. číslo: G16971

239 Kč

Plazmová řezačka GPS-E 40 A

Dělení elektricky vodivých materiálů
Uhlíkatá/nerezová ocel/hliník/měď/litina atd.
Nastavení řezacího proudu 15–40 A
3 m plazmový hořák
Přípojka 230 V
Max. tloušťka materiálu 10 mm
Pracovní tlak 3–6 bar
Spotřeba vzduchu 150 l/min
Hmotnost 6,7 kg



Obj. číslo: 20086

4.700 Kč

Svářecí kukla Automatik GSH-K

Samostmívací svářecí maska
Vyklápěcí samostmívací kazeta
Stupeň ztmavení DIN 9–13
Rychlost zatmění 0,0003 s
Rychlost zesvětlení 0,1–0,8 s
Hmotnost 0,49 kg



Obj. číslo: 16922

590 Kč

Skříň na nářadí UNIVERSAL



Dílny, garáže, výrobní
provozy apod.
Uzamykatelná
4 police, 3 zásuvky
1.920 × 780 × 380 mm
Nosnost 50 kg
Hmotnost 70,8 kg



Obj. číslo: **40685**

9.250 Kč

Závěsná deska 1200 P/1

Obj. číslo: **40956**

780 Kč

Upevnění nářadí/nástrojů
1.200 × 460 × 20mm
Hmotnost 5,3 kg

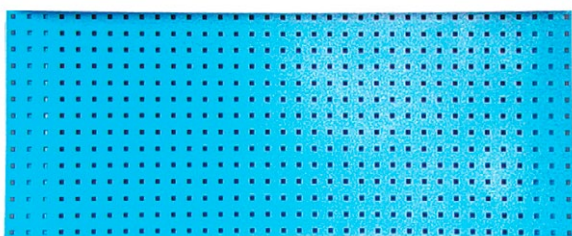

Díleňský stůl P 1200 SLT

Obj. číslo: **40928**

8.430 Kč

Svařovaný ocelový rám
3 zásuvky
2 vyjímatelná police
1.200 × 600 × 850 mm
Zásuvky/dveřový díl, samostatně uzamykatelné
Hmotnost 78,4 kg



Šatní skříň GS 2



Šatny, dílny, výrobní provozy apod.
Uzamykatelná
Integrované rámečky na jmenovky
1.800 × 600 × 500 mm
Hmotnost 32,8 kg



Obj. číslo: **40674**

4.530 Kč

Závěsná skříňka 1200/1

Obj. číslo: **40954**

3.700 Kč

Dvě uzamykatelné dveřové skříňky
2 vnitřní vyjímatelné police
600 × 1.200 × 200 mm
Hmotnost 26,1 kg

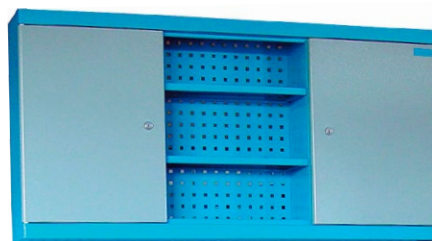

Pískovací box GSK 220

Obroušení rzi, okují, barev apod.
Objem pracovního boxu 220 l
Vnitřní rozměry 838 × 596 × 628 mm
Spotřeba vzduchu 200–600 l/min.
Provozní tlak 3–7 bar
Hmotnost 41 kg



Obj. číslo: **40028**

8.700 Kč



Horní frézka OF 1200 E



Frézování drážek/žlábků/otvorů
8stupňová předvolba otáček
Max. frézovací zdvih 55 mm
Upínání nástrojů 6/8 mm
6 fréz, 2 kleštiny
Příkon 1.200 W
Přípojka 230 V
Hmotnost 4,5 kg

Obj. číslo: **58117**

1.490 Kč

Stůl k horní frézce OFT 855

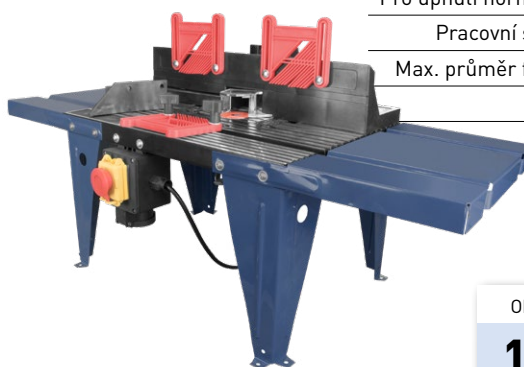

Pro upnutí horní frézky OF 1200 E
Pracovní stůl 860 × 334 mm
Max. průměr fréz. koše 155 mm
Hmotnost 5,6 kg

Obj. číslo: **58086**

1.580 Kč

Drážkovací fréza do zdiva MD 1700



Dělicí/dilatační spáry
Šířky řezu: 2,5/6/14/19/29 mm
Diamantový kot. 150 × 22 mm (2x)
Hloubka řezu: 10–40 mm
Přípojka 230 V
Příkon 1.700 W
Hmotnost 7 kg

Obj. číslo: **58090**

2.540 Kč

Řezačka obkladů GF 180



Řezání keramických dlažeb a obkladů
Hloubka řezu 90° – 34 mm
Rozměry stolu 330 × 360 mm
Motor indukční 600 W
Hmotnost 9,3 kg

Obj. číslo: **55410**

1.690 Kč

Naviják lanový el. GSZ 200/400



Svislé zdvihání/spouštění
Max. zdvižná síla bez kladky 200 kg
Max. zdvižná síla s kladkou 400 kg
Max. výška zdvihu 400 kg – 5,5 m
Max. výška zdvihu 200 kg – 11 m
Přípojka 230 V
Hmotnost 15,6 kg

Obj. číslo: **01706**

3.210 Kč

Naviják lanový el. GSZ 300/600



Svislé zdvihání/spouštění
Max. zdvižná síla bez kladky 300 kg
Max. zdvižná síla s kladkou 600 kg
Max. výška zdvihu 600 kg – 5,5 m
Max. výška zdvihu 300 kg – 11 m
Přípojka 230 V
Hmotnost 17,6 kg

Obj. číslo: **01708**

3.270 Kč

Naviják lanový el. GSZ 500/1000



Svislé zdvihání/spouštění
Max. zdvižná síla bez kladky 500 kg
Max. zdvižná síla s kladkou 990 kg
Max. výška zdvihu 990 kg – 6 m
Max. výška zdvihu 500 kg – 12 m
Přípojka 230 V
Hmotnost 32 kg

Obj. číslo: **01709**

7.130 Kč

Elektrická jeřabová kočka GLK 1000



Horizontální přesouvání
Motor 200 W
Max. nosnost 999 kg
Rychlost posuvu 16 m/min.
Přípojka 230 V
Hmotnost 15,7 kg

Obj. číslo: **01717**

3.320 Kč

Otočné rameno Typ 1200

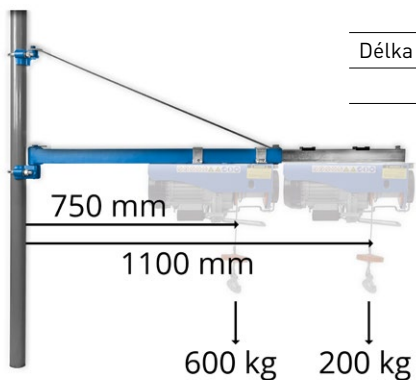

Na okrouhlé trubky Ø 50 mm
Maximální nosnost 600 kg
Délka vyložení ramena 1.100 mm
Hmotnost 8,5 kg

Obj. číslo: 01715

1.030 Kč

Dílenský jeřáb GWK 1000



Maximální nosnost 1.000 kg
Max. výška zdvihu 2.000 mm
Vyložení ramena 780–1.140 mm
Hmotnost 65,3 kg

Obj. číslo: 24360

4.970 Kč

Dílenský jeřáb GWK 2000



Maximální nosnost 2.000 kg
Max. výška zdvihu 2.180 mm
Vyložení ramena 1.050–1.580 mm
Hmotnost 88,6 kg

Obj. číslo: 24361

6.580 Kč

Hydraulický lis WP 12 T



Mačkání/ohýbání/lisování apod.
Lisovací tlak 12 t
Pracovní rozsah 0–520 mm
Max. zdvih pístu 140 mm
Hmotnost 55,8 kg

Obj. číslo: 24420

4.560 Kč

Hydraulický lis WP 20 T



Mačkání/ohýbání/lisování apod.
Lisovací tlak 20 t
Pracovní rozsah 0–730 mm
Max. zdvih pístu 160 mm
Hmotnost 86,5 kg

Obj. číslo: 24422

5.940 Kč

Zvedák deskových stavebních materiálů GTL 335



Sádkarton/OSB desky apod.
Max. rozměry 488 × 122 cm
Max. nosnost 68 kg
Rozsah zdvihu 120–335 cm
Hmotnost 36 kg

Obj. číslo: 18100

3.680 Kč

Montážní rampa pro motocykly GMR 360

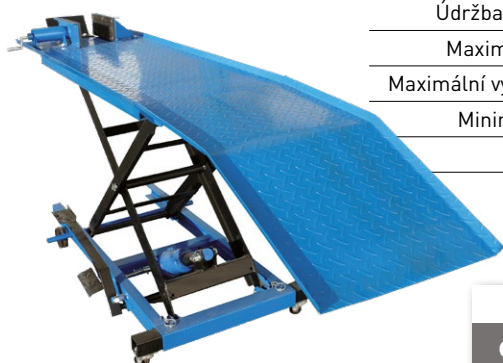

Údržba a opravy motocyklů
Maximální nosnost 360 kg
Maximální výška zdvihu 780 mm
Minimální výška 180 mm
Hmotnost 93,9 kg

Obj. číslo: 24315

9.250 Kč

Montážní rampa pro motocykly GMR 560

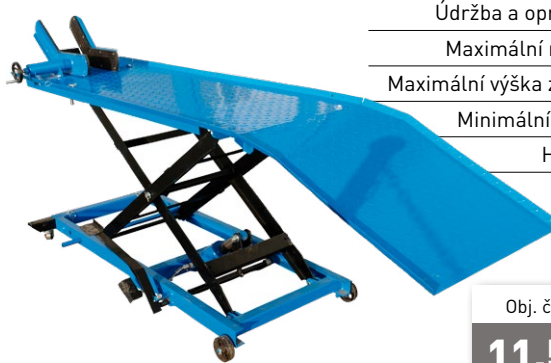

Údržba a opravy motocyklů
Maximální nosnost 560 kg
Maximální výška zdvihu 820 mm
Minimální výška 220 mm
Hmotnost 141,9 kg

Obj. číslo: 24332

11.540 Kč

Posuvný hydraulický zvedák GRH 2/330

Pojízdný hydraulický hever
Maximální nosnost 2.000 kg
Zdvih 135–330 mm
Hmotnost 8,9 kg



Obj. číslo: 18031

850 Kč

Zvedák hydraulický pojízdný GRH 2,5/460 AL

Pojízdný hydraulický hever
Maximální nosnost 2.500 kg
Pevný hliníkový rám
Ocelová zvedací jednotka
Zdvojený tlačný píst
Zdvih 100–460 mm
Hmotnost 26,4 kg



Obj. číslo: 18037

4.010 Kč

Zvedák hydraulický pojízdný GRH 2,5/510 L

Pro vozidla se sníženými podvozky
Maximální nosnost 2.500 kg
Nízkoprofilový rám
Zdvojený tlačný píst
Zdvih 75–515 mm
Hmotnost 34,2 kg



Obj. číslo: 18033

3.810 Kč

Posuvný hydraulický zvedák GRH 2/800 HD

Pro vozidla SUV,
minibusů, dodávkových
automobilů apod.
Maximální nosnost 2.000 kg
Protáhlý rám zvedáku 1.180 mm
Zdvih 145–810 mm
Hmotnost 61,5 kg

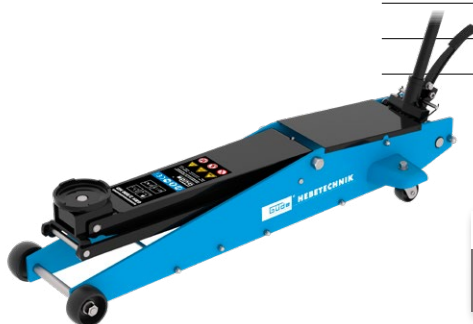

Obj. číslo: 18035

6.770 Kč

Hydraulický zvedák 2 t

Maximální nosnost 2.000 kg
Zdvih pístu 148–276 mm
Hmotnost 2,3 kg



Obj. číslo: 18040

320 Kč

Hydraulický zvedák 5 t

Maximální nosnost 5.000 kg
Zdvih pístu 185–355 mm
Hmotnost 4 kg



Obj. číslo: 18041

460 Kč

Hydraulický zvedák GSH 10 t

Maximální nosnost 10.000 kg
Zdvih pístu 195–375 mm
Hmotnost 5,7 kg



Obj. číslo: 18042

630 Kč

Hydraulický zvedák GSH 20 t

Maximální nosnost 20.000 kg
Zdvih pístu 217–407 mm
Hmotnost 10,1 kg



Obj. číslo: 18043

960 Kč

Elektrický štěpkač GH 2802 SILENT



Výkonný elektrický štěpkač
Robustní řezný válec
Automatické vtahování
řezaného materiálu
Max. průměr větvi 44 mm
Indukční motor 2.800 W
Sběrací nádoba 60 l
Hmotnost 20,4 kg

Obj. číslo: **94376**

4.450 Kč

Vysavač listí GLS 3000 VARIO



Funkce sání/foukání/drcení
6-stupňové nast. proudu
vzduchu
Rychlost vzduchu
140-230 km/hod.
Motor 3.000 W
Přípojka 230 V
Hmotnost 3,1 kg

Obj. číslo: **94381**

820 Kč

Ponorné čerpadlo s mělkým odsáváním GFS 401 S



Odsávání vody po konečnou
úroveň hladiny 1 mm
4-polohové nastavení
výšky spínání
Motor 400 W
Max. průtok 7.000 l/hod.
Max. výtlačná výška 8 m
Hmotnost 4,6 kg

Obj. číslo: **94627**

1.330 Kč

Ponorné kalové čerpadlo GS 4003 P



Odčerpávání znečištěné vody
Motor 400 W
Max. průtok 8.000 l/hod.
Max. výtlačná výška 5,5 m
Hmotnost 3,5 kg

Obj. číslo: **94638**

750 Kč

Motorový drtič GH 5.6-50



Výkonný benzinový drtič
Jednoválcový 4taktní OHV motor 4,1 kW
Max. Ø 50 mm (čerstvě řezané)
Max. Ø 30 mm (suché)
Hmotnost 81 kg

Obj. číslo: **94407**

16.510 Kč

Benzinový vysavač listí

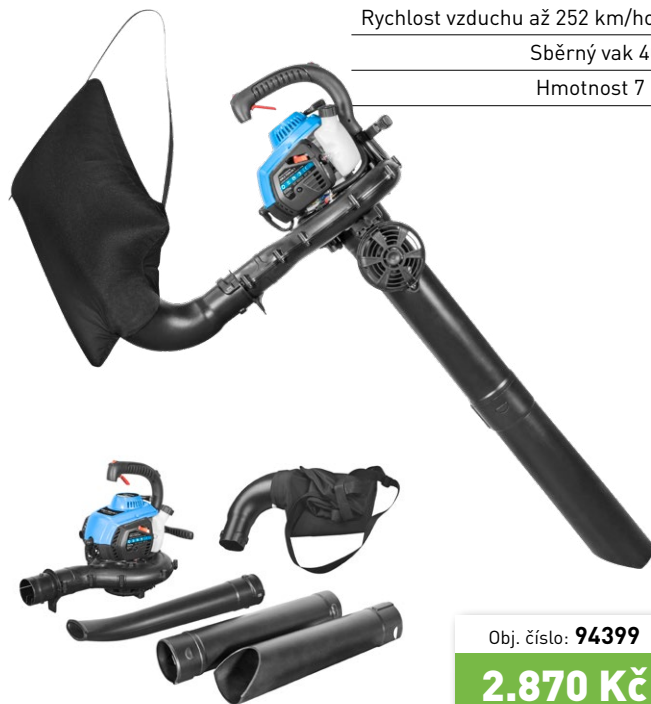

Funkce sání/foukání/drcení
2-taktní benzinový motor
Rychlost vzduchu až 252 km/hod.
Sběrný vak 40 l
Hmotnost 7 kg

Obj. číslo: **94399**

2.870 Kč

ZBOŽÍ K DOSTÁNÍ U VAŠEHO PRODEJCE:

Použití tohoto letáku, celého či jeho částí a to v jakékoli formě, je bez předchozího písemného svolení společnosti GÜDE CZECH s.r.o. zakázáno.