

# Güde

STROJE • NÁŘADÍ • VYBAVENÍ DÍLEN



# AKCE 2020 JARO / LÉTO

Platnost od 20.3. do 31.8.2020 nebo do vyprodání zásob

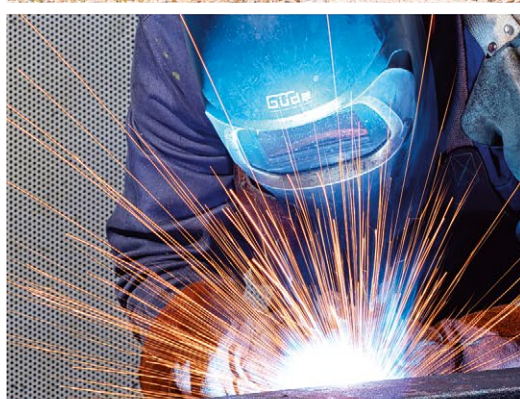
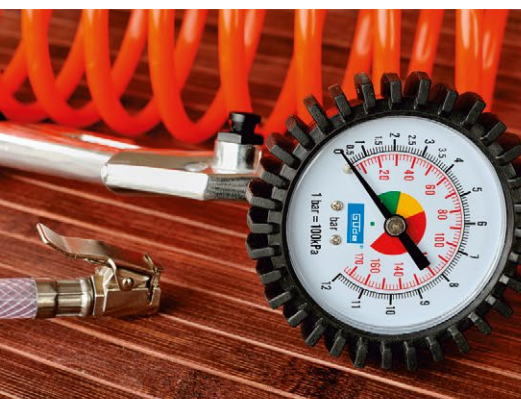

ZAHRADA



PALIVOVÉ DŘEVO



ČERPADLA



KOMPRESORY



SVÁŘEČKY



ZPRACOVÁNÍ KOVU



ZPRACOVÁNÍ DŘEVA



RUČNÍ NÁŘADÍ



DÍLNA



STAVBA





### Akumulátorové nůžky na trávu a keře GPP 7,2 V Li-Ion



Zastřihávání okrajů trávníků nebo tvarování okrasných dřevin
Napětí akumulátoru 7,2 V
Kapacita akumulátoru 1,3 Ah
Nůžky na keře 120 mm
Nůžky na trávu 76 mm
Hmotnost 1 kg

Obj. číslo: **95504**

**750 Kč**

### Akumulátorové nůžky na živé ploty HS 18-201-05



Střihání (zastřihování) živých plotů a keřů
Délka stříhu 510 mm
4polohové otáčení
Střížný výkon: 15 mm
Li-Ion akumulátor 18 V
Kapacita akumulátoru 2,0 Ah
Hmotnost 3,3 kg

Obj. číslo: **58596**

**1.760 Kč**

### Akumulátorové nůžky na trávu a keře GPS 3.6-1.5



Nůžky určené k zastřihávání okrajů trávníků nebo tvarování okrasných dřevin
Šířka záběru (nůžky na trávu) 70 mm
Délka stříhu (nůžky na keře) 100 mm
Li-Ion akumulátor 3,6 V
Kapacita akumulátoru 1,5 Ah
Hmotnost 0,8 kg

Obj. číslo: **95506**

**530 Kč**

### Akumulátorové nůžky na trávu a keře GPS 7.2-1.5



Nůžky určené k zastřihávání okrajů trávníků nebo tvarování okrasných dřevin
Šířka záběru (nůžky na trávu) 90 mm
Délka stříhu (nůžky na keře) 170 mm
Teleskopická násada 730-1.030 mm
Li-Ion akumulátor 7,2 V
Kapacita akumulátoru 1,5 Ah
Hmotnost 1,5 kg

Obj. číslo: **95507**

**1.070 Kč**

### Elektrické plotové nůžky GHS 510 P

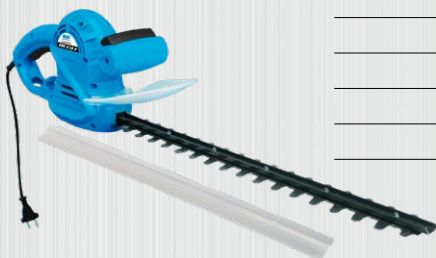

Zastřihování/tvarování živých plotů, ozdobných keřů apod.
Motor 500 W
Délka lišty 510 mm
Délka stříhu 460 mm
Max. řezný výkon: 14 mm
Přípojka 230 V
Hmotnost 2,2 kg

Obj. číslo: **94001**

**800 Kč**

### Elektrické plotové nůžky GTHS 565

Zastřihování/tvarování vzrostlých živých plotů a okrasných dřevin
Motor 550 W
„2 v 1“ přestavění na běžné plotové nůžky
Délka lišty 565 mm
Délka stříhu 460 mm
Max. střížný výkon: 14 mm
Přípojka 230 V
Hmotnost 4,2 kg

### Elektrické plotové nůžky GHS 690 L

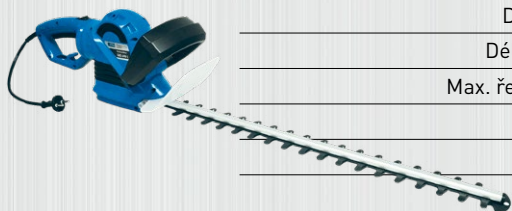

Zastřihování živých plotů/omlazovací prostřihy/tvarování okrasných keřů, stromů apod.
Motor 710 W
Délka lišty 690 mm
Délka stříhu 600 mm
Max. řezný výkon: 17 mm
Přípojka 230 V
Hmotnost 3,5 kg

Obj. číslo: **93999**

**1.280 Kč**



Obj. číslo: **93995**

**1.860 Kč**

### Zahradní vozík GGW 250

Přeprava trávy/zahradních odpadů/ dřeva/zeminy apod.
Vyklápěcí korba 75 l
Max. nosnost 250 kg
Max. klopné zatížení 120 kg
Rozměry 1.100 × 490 × 500 mm
Hmotnost 15 kg



Obj. číslo: **94336**

**1.680 Kč**

### Zahradní vozík GGW 300

Přeprava trávy/zahradních odpadů/ dřeva/zeminy apod.
Vyklápěcí korba 125 l
Max. nosnost 300 kg
Max. klopné zatížení 200 kg
Rozměry 1.180 × 560 × 620 mm
Hmotnost 24 kg



Obj. číslo: **94337**

**2.740 Kč**

### Zahradní vozík GGW 500

Přeprava trávy/zahradních odpadů/ dřeva/zeminy apod.
Vyklápěcí korba 225 l
Max. nosnost 500 kg
Max. klopné zatížení 250 kg
Rozměry 1.350 × 840 × 710 mm
Hmotnost 31 kg



Obj. číslo: **94315**

**4.790 Kč**

### Válec na trávníky GRW 500

Vyrovnávání nerovností/zatlačení zasetého osiva/válcování trávníků
Pracovní záběr 495 mm
Průměr válce 400 mm
Hmotnost 12 kg
Hmotnost včetně náplně 74 kg



Obj. číslo: **94759**

**1.500 Kč**

### Půdní vrták GE 2200

Vrták určený k vyvrtávání děr v lehkých nebo středně těžkých půdách
Vrtací nástavce Ø 100, 150 a 200 mm
Jednoválcový 2taktní motor 2,2 kW
Hmotnost 17 kg



Obj. číslo: **94139**

**4.990 Kč**

## Akumulátorová sekačka RT 18-201-05



Sekačka určená k finálním úpravám  
zahradních trávníků  
Šířka záběru 255 mm  
Polohovatelná žací hlava  
Li-Ion akumulátor 18 V  
Kapacita akumulátoru 2,0 Ah  
Hmotnost 2,5 kg

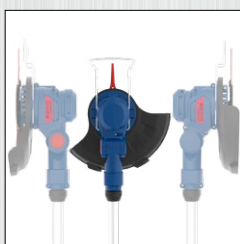
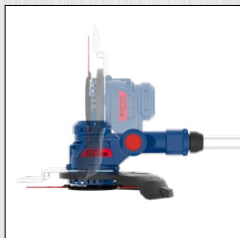

Obj. číslo: **58598**

**1.600 Kč**

## Motorový vertikutátor GV 4000 B

Prořezávání zahradních trávníků  
Odstraňování mechu/plevelů/zbytků  
odumřelých rostlin  
8 ocelových nožů  
14 pružinových hrotů  
7stupňové nastavení 0 až -15 mm  
4taktní OHV motor 3,8 kW/5,2 PS  
Šířka záběru 400 mm  
Objem koše 30 l  
Hmotnost 34,80 kg



Obj. číslo: **95137**

**7.840 Kč**

## Motorový zahradní kultivátor GF 604

Příprava půdy na malé až středně velké plochy  
Zapravení kompostu, rašeliny, písku, hnojiva apod.  
Jednoválcový čtyřtaktní OHV motor  
Výkon motoru 3,1 kW/4,2 PS  
Pracovní šířka: 560 mm  
Pracovní hloubka: 260 mm  
Hmotnost 35 kg



Obj. číslo: **94394**

**6.910 Kč**

## Motorová sekačka na trávu BIG WHEELER 514.5 R

Sekání středně velkých trávníkových ploch do 1 800 m<sup>2</sup>  
Automatický pojezd  
„4IN1“ – sečení, sběr trávy, mulčování, boční výhoz  
Pracovní rychlost 3,2 km/h  
Výkon motoru 3,1 kW/4,2 PS  
Nastavení výšky sečení 25-65 mm  
Objem koše 55 l  
Hmotnost 35 kg



Obj. číslo: **95432**

**7.210 Kč**



## Vysokotlaká myčka GHD 105

Mytí jízdních kol/motocyklů/zahradnického nábytku atd.

VARIO tryska/fréza na hrubé nečistoty/pěnový postřikovač s 0,25 l nádobkou/5 m tlaková hadice

Motor 1.400 W

Max. tlak 105 bar

Hliníkové čerpadlo

Hmotnost 6 kg

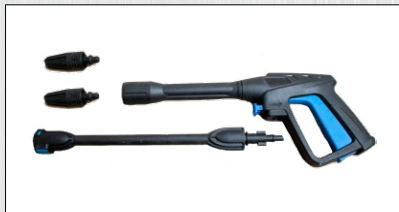

Obj. číslo: 85900

**1.730 Kč**

## Vysokotlaká myčka GHD 135

Mytí kol/motocyklů/automobilů atd.

VARIO tryska/fréza na hrubé nečistoty/mycí kartáč podélný a rotační/5 m tlaková hadice

Motor 1.800 W

Max. tlak 135 bar

Hliníkové čerpadlo

Hmotnost 10 kg



Obj. číslo: 85901

**2.930 Kč**

## Vysokotlaká myčka GHD 165

Mytí kol/motocyklů/automobilů atd.

VARIO tryska/fréza na hrubé nečistoty/mycí kartáč podélný a rotační/6 m tlaková hadice

Indukční motor 2.100 W

Max. tlak 165 bar

Hliníkové čerpadlo

Hmotnost 18 kg



Obj. číslo: 85902

**4.150 Kč**

## Vysokotlaká myčka GHD 225

Vysoce výkonná myčka

Mytí kol/motocyklů/automobilů atd.

Mycí kartáč podélný/rotační/4 trysky/fréza na hrubé nečistoty/čistič teras/6m tlaková hadice

Indukční motor 3.200 W

Max. tlak 225 bar.

Mycí kartáč podélný/rotační/6 m tlaková hadice

Mosazné čerpadlo

Hmotnost 28 kg

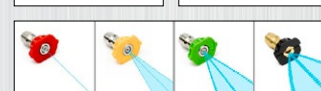

Obj. číslo: 85903

**6.980 Kč**

## Elektrická řetězová pila KS 402 P



Obj. číslo: 6034

**1.970 Kč**

Prořezávání větví, kácení stromků, keřů apod.  
Vodící lišta/pilový řetěz Oregon  
Délka lišty 460 mm  
Motor 2,2 kW  
Hmotnost 4,7 kg

## Ostříčka pilových kotoučů GSS 700 P

Obj. číslo: 94220

**6.960 Kč**



Ostření pilového kotouče okružních/stolních/kolébkových pil  
Vnější průměr kotouče 80–700 mm  
Brusný kotouč 125 x 32 mm  
Motor 370 W  
Přípojka 230 V  
Hmotnost 34 kg

## Stolní kotoučová pila GTK 2000 A



Obj. číslo: 55605

**3.990 Kč**

Příčné/podélné řezání profilů z měkkého/tvrdeho dřeva  
Příčný/podélný/úhlový doraz  
Stabilní ocelový rám  
Plynule nastavitelná výška/úhel sklonu pilového kotouče 90–45°  
Hliníkový pracovní stůl 550 x 875 mm  
Max. řezná výška 90° – 72 mm  
Motor 2 000 W, Přípojka 230 V  
Pilový kotouč 250 x 30 mm  
Hmotnost 5 kg

## Ostříčka pilových řetězů P 2300 A

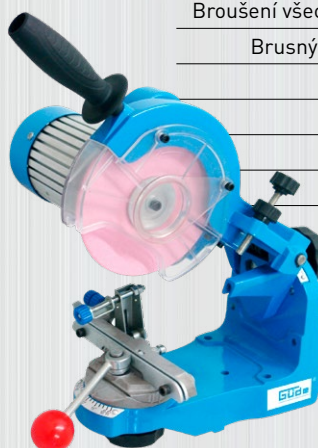

Obj. číslo: 94135

**2.000 Kč**

Broušení všech běžně používaných typů řetězů  
Brusný kotouč 145 x 22,3 x 3,2 a 4,7 mm  
Motor 230 W  
2 brusné kotouče  
Přípojka 230 V  
Hmotnost 6 kg

## Akumulátorové čerpadlo do sudu RFP 18-201-23



Obj. číslo: 58566

**2.180 Kč**

Čerpání dešťové/užitkové vody ze sudů, jímek, nádrží apod.  
Max. výtlačná výška 7 m  
Max. průtok 2.000 l/hod.  
Max. hloubka ponoru 2,5 m  
Li-Ion akumulátor 18 V  
Hmotnost 3,4 kg

## Akumulátorové čerpadlo do sudu RFP 12-201-04



Obj. číslo: 58492

**1.490 Kč**

Čerpání dešťové/užitkové vody ze sudů, jímek, nádrží apod.  
Max. výtlačná výška 11 m  
Max. průtok 1.500 l/hod.  
Max. hloubka ponoru 1 m  
Li-Ion akumulátor 12 V  
Hmotnost 1,4 kg



## Akumulátorové zahradní čerpadlo GP 18-401-30



Obj. číslo: 58564

**3.300 Kč**

Čerpání čisté užitkové/dešťové vody ze studní, nádrží, zásobníků atp.  
Integrovaný vodní filtr s výměnnou kartuší  
Li-Ion akumulátor 18 V  
Max. výtlačná výška 20 m  
Max. průtok 2.400 l/hod.  
Max. sací hloubka 6 m  
Hmotnost 3,4 kg



## Kombinované ponorné čerpadlo GS 751

Čerpadlo vhodné k čerpání čisté i mírně znečištěné vody  
Funkce „3IN1“ obměna funkcí čerpadla osazením vhodné patky  
Odsátí po konečnou úroveň hladiny 1 mm  
Max. velikost pevných příměsí až 30 mm  
Motor 750 W (přípojka 230 V)  
Max. průtok 15.900 l/hod.  
Max. výtlačná výška 8,5 m  
Hmotnost 5 kg



Obj. číslo: **94643**

**1.120 Kč**

## Kombinované ponorné čerpadlo GS 750

Vícefunkční ponorné čerpadlo „3 v 1“  
Obměna funkcí snížením/rozšířením sacích otvorů  
2 různé provozní režimy, Motor 750 W  
Max. velikost pevných příměsí 23 mm  
Plošné odsávání zbytkové vody  
Max. průtok 13.500 l/h  
Max. výtlačná výška 7,5 m  
Hmotnost 6,6 kg



Obj. číslo: **94636**

**1.600 Kč**

## Ponorné kalové čerpadlo GS 8501

Odčerpávání silně znečištěné vody  
Motor 750 W  
Max. průtok 13.000 l/hod.  
Max. výtlačná výška 8 m  
Max. velikost pevných příměsí: 35 mm  
Hmotnost 5,4 kg



Obj. číslo: **94602**

**1.470 Kč**

## Ponorné kalové čerpadlo GS 7502 PI

Odčerpávání čisté/silně znečištěné vody  
Motor 750 W  
Max. průtok 12.500 l/hod.  
Max. výtlačná výška 8 m  
Max. velikost pevných částic: 30 mm  
Hmotnost 4,8 kg



Obj. číslo: **94641**

**1.210 Kč**

## Ponorné kalové čerpadlo GS 1103 PI

Odčerpávání čisté/silně znečištěné vody  
Motor 1.100 W  
Max. průtok 20.000 l/hod.  
Max. výtlačná výška 8 m  
Max. velikost pevných částic: 35 mm  
Hmotnost 5,6 kg



Obj. číslo: **94639**

**1.280 Kč**

## Ponorné čerpadlo s mělkým odsáváním GFS 4000 Inox

Odčerpávání slabě znečištěné vody  
Odsávání po úroveň hladiny 15 mm  
Max. velikost pevných příměsí 5 mm  
Motor 400 W  
Max. průtok 7.000 l/hod.  
Přípojka 230 V  
Hmotnost 4,1 kg



Obj. číslo: **94606**

**1.250 Kč**

## Ponorné tlakové čerpadlo GDT 901

Čerpání čisté vody ze studní/nádrží  
pod vysokým tlakem  
Motor 800 W  
Max. průtok 5.500 l/hod.  
Max. výtlačná výška 30 m  
Max. velikost pevných částic: 0,5 mm  
Hmotnost 7,6 kg



Obj. číslo: **94246**

**2.130 Kč**

## Ponorné tlakové čerpadlo GDT 1200

Čerpání čisté vody ze studní/nádrží  
pod vysokým tlakem  
Elektronický tlakový spínač  
Motor 1.200 W  
Max. průtok 6.000 l/hod.  
Max. výtlačná výška 40 m  
Max. velikost pevných částic: 1 mm  
Hmotnost 10 kg



Obj. číslo: **94240**

**3.620 Kč**

## Zahradní čerpadlo JG 1000 E

Samonasávací zahradní čerpadlo

Motor 1.000 W

Max. průtok 3.600 l/hod.

Max. výtlačná výška 42 m

Max. sací hloubka 8 m

Hmotnost 8,8 kg



Obj. číslo: 94657

**1.990 Kč**

## Domácí vodní automat HWA 1100 VF

Kombinace zahradního čerpadla/domácí vodárny

Samonasávací automatické zahradní čerpadlo

Automatický tlakový spínač

Motor 1.100 W

Max. sací hloubka 8 m

Max. výtlačná výška 45 m

Přípojka 230 V

Hmotnost 13 kg



Obj. číslo: 94226

**3.120 Kč**

## Domácí vodárna HWW 1000 P INOX

Zavlažování trávníků, záhonů

Zásobování užitkovou vodou

Motor 1.000 W

Max. průtok 3.500 l/hod.

Max. výtlačná výška 44 m

Max. sací hloubka 8 m

Hmotnost 12 kg



Obj. číslo: 6026

**3.490 Kč**

## Samonavíjecí hadicový buben 30-2-1

Nástěnný buben s 30m zahradní hadicí

Automatické navíjení hadice

Postřikovač s nastavitelnou stříkací tryskou

Otočný držák k upevnění bubnu na zeď

Přípojka vodovodního kohoutku 3/4",  
redukční vsuvka 1/2"

Spojovací hadice 1,85 m

Hmotnost 10 kg



Obj. číslo: 93903

**1.980 Kč**

## Sací souprava Standard (4 m)

Pro zahradní čerpadla nebo domácí vodárny

Plastový sací koš + zpětná klapka

Průměr hadice 1"

Délka 4 m



Obj. číslo: 94114

**320 Kč**

## Sací souprava Standard (7 m)

Pro zahradní čerpadla nebo domácí vodárny

Plastový sací koš + zpětná klapka

Průměr hadice 1"

Délka 7 m



Obj. číslo: 94115

**460 Kč**



### Kompresor AIRPOWER 180/8



Domácí použití  
 Bezolejový kompresor  
 Motor 1,1 kW  
 Plnicí výkon 140 l/min.  
 Sací výkon 180 l/min.  
 Max. výstupní tlak 8 bar  
 Hmotnost 5,4 kg

Obj. číslo: 50077

**1.570 Kč**

### Kompresor AIRPOWER 190/8/6



Domácí použití/servisní práce  
 Bezolejový kompresor  
 Motor 1,1 kW  
 Tlaková nádoba: 6 l  
 Plnicí výkon 145 l/min.  
 Sací výkon 190 l/min.  
 Max. výstupní tlak 8 bar  
 Hmotnost 9,7 kg

Obj. číslo: 50089

**2.450 Kč**

### Kompresor 220/8/24, 13dílná sada

Obj. číslo: 50128

**3.270 Kč**



Běžné domácí použití  
 Bezolejový kompresor  
 Ofukovací pistole/pneu hustilka/5 m spirálová hadice/9dílná sada adaptérů  
 Motor 1,5 kW  
 Tlaková nádoba: 24 l  
 Plnicí výkon 150 l/min  
 Sací výkon 220 l/min  
 Max. výstupní tlak 8 bar  
 Hmotnost 22 kg



### Kompresor 231/10/24, 12dílná sada

Domácí dílny/garáže  
 S olejovým mazáním  
 Motor 1,5 kW  
 Tlaková nádoba: 24 l

Plnicí výkon 140 l/min.  
 Sací výkon 206 l/min.  
 Max. výstupní tlak 10 bar  
 Hmotnost 21,3 kg



Obj. číslo: 71166

**3.510 Kč**

### Kompresor 400/10/50 N

Domácí/řemeslné dílny  
 Dvouválcový „V“ agregát s olejovým mazáním  
 Motor 2,2 kW  
 2 výstupy tlakového vzduchu  
 Tlaková nádoba: 50 l

Plnicí výkon 250 l/min.  
 Sací výkon 395 l/min.  
 Max. výstupní tlak 10 bar  
 Hmotnost 37,3 kg

Obj. číslo: 50015

**5.800 Kč**



### Kompresor 580/10/100 EU

Servisní/řemeslné dílny  
 Dvouválcový řadový agregát s olejovým mazáním  
 2 výstupy tlakového vzduchu  
 Max. výstupní tlak 10 bar  
 Motor 3 kW

Tlaková nádoba: 100 l  
 Plnicí výkon 400 l/min.  
 Sací výkon 480 l/min.  
 Přípojka 400 V  
 Hmotnost 70,3 kg

Obj. číslo: 50073

**16.750 Kč**



## Spirálová hadice 10 m

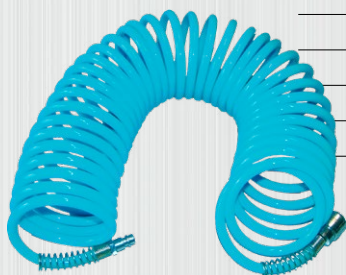

Flexibilní tlaková hadice  
Práce se stlačeným vzduchem  
Včetně vsuvky/rychlospojky  
Délka 10 m  
Vnější průměr 10 mm  
Vnitřní průměr 6,5 mm  
Provozní tlak max. 11 bar  
Hmotnost 0,6 kg

Obj. číslo: 41401

**240 Kč**

## Samonavíjecí hadicový buben 8M



Obj. číslo: 2878

**1.000 Kč**

Nástěnný buben s tlakovou hadicí  
Automatické navíjení hadice  
Aretace potřebné délky  
Držák k upevnění bubnu na stěnu  
2m přívodní hadice  
Délka hadice 8 m  
Vnější průměr 12 mm  
Vnitřní průměr 8 mm  
Max. provozní tlak 12 bar  
Hmotnost 2,6 kg

## Sada pneu náradí, 3-dílná



Garáží, domácích dílen,  
chalup apod.  
Hustilka pneumatik/ofukovací  
pistole/5m spirálová hadice  
Hmotnost 0,84 kg

Obj. číslo: 84091

**310 Kč**

## Spinkovačka / hřebíkovač KOMBI, sada



Kombinovaný pneu přístroj  
Provozní tlak 6 bar  
Délka spon 13-40 mm  
Tloušťka spony 1,25 mm  
Šířka zad spony 5,8 mm  
Délka hřebíků max. 40 mm  
Tloušťka hřebíku 1,01 mm  
Průměr hlavičky hřebíku 2 mm  
Hmotnost 3,6 kg

Obj. číslo: 40220

**880 Kč**

## Ofukovací pistole s Venturi tryskou



Vyfukování prachu/nečistot/špon apod.  
Zvýšení průtoku stlačeného vzduchu: 467 l/min.  
Provozní tlak 6-8 bar  
Hmotnost 0,2 kg

Obj. číslo: 2830

**230 Kč**

## Ofukovací pistole krátká

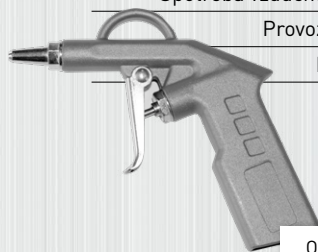

Vyfukování prachu/nečistot/špon apod.  
Spotřeba vzduchu 120-600 l/min.  
Provozní tlak 1-10 bar  
Hmotnost 0,2 kg

Obj. číslo: 2814

**80 Kč**

## Kompresorový olej 1 l



Pro kompresory s olejovým mazáním  
Syntetický motorový olej 5W40  
Obsah balení: 1 litr  
Hmotnost 0,95 kg

Obj. číslo: 40056

**140 Kč**

## Stříkácí pistole Profi M



Lakování menších ploch/drobné opravy apod.  
2-stupňová regulace stlačeného vzduchu  
Provozní tlak 2-4 bar  
Průměr trysky 0,8 mm  
Objem nádoby 0,1 l  
Spotřeba vzduchu 141 l/min.  
Hmotnost 0,5 kg

Obj. číslo: 2750

**370 Kč**

## Svářečská kukla GD 4/9-13



Samozatmívací svářečská maska  
Napájení filtru – Solární články/AAA baterie  
6-stupňové ztmavení DIN 9-13  
Rozjasnění DIN 4  
Zorná plocha 90 x 45 mm  
Doba zatmění 0,00025 s  
Doba zesvětlení 0,4 s  
Hmotnost 0,60 kg

Obj. číslo: 16958

**800 Kč**



## Plazmová řezačka GPS-E 40 A

Obj. číslo: 20086

**4.550 Kč**



Dělení elektricky vodivých materiálů  
Uhlíkatá/nerezová ocel/hliník/měď/  
litina atd.  
Nastavení řezacího proudu 15–40 A  
3 m plazmový hořák  
Svářečské brýle  
Přípojka 230 V  
Max. tloušťka materiálu 10 mm  
Pracovní tlak 3–6 bar  
Spotřeba vzduchu 150 l/min  
Hmotnost 6,7 kg

## Svářečka MIG 155/6 W pro svařování v ochranné atmosféře

Obj. číslo: 20072

**4.480 Kč**



Obloukové svařování  
v ochranné atmosféře  
CO<sub>2</sub>/argon/směsný plyn  
Svářecími dráty Ø 0,6–0,8 mm  
6-stupňové přepínání  
svářecího proudu  
Kompatibilní s cívkami  
svářecího drátu do 5 kg  
Rozsah: 25–120 A  
Přípojka 230 V  
Hmotnost 26,3 kg

## Svářečka MIG 192/6 K pro svařování v ochranné atmosféře

Obj. číslo: 20076

**8.510 Kč**



Obloukové svařování  
v ochranné atmosféře  
CO<sub>2</sub>/argon/směsný plyn  
Svářecími dráty Ø 0,6–1,0 mm  
Provoz s napětím 230 V/400 V  
Kompatibilní s cívkami  
svářecího drátu do 5 kg  
6-stupňové přepínání  
svářecího proudu  
Rozsah: 25–160 A  
Hmotnost 37,5 kg

## Svářečský vozík GSW 200

Praktický vozík určený k usnadnění  
manipulace se svařovacími zdroji  
Ocelový rám, 2 vodící/2 pevná kola  
Hmotnost 12 kg



Obj. číslo: 20038

**1.220 Kč**

## Invertor GIS 130 TIG / WIG

Obj. číslo: 20058

**3.940 Kč**



Obloukové svařování wolframovou  
elektrodou (TIG / WIG) Ø 1,6–2,4 mm  
Obloukové svařování obalenou elektrodou  
(MMA) Ø 1,0–3,2 mm  
Nastavení svářecího proudu 20–130 A  
HOT START – usnadněné zapálení oblouku  
ARC FORCE – stabilizace hořícího  
elektrického oblouku  
ANTI STICK – skokové snížení  
svářecího proudu  
Napájecí napětí 230 V  
Hmotnost 7,8 kg

## Svářečka MIG 190 Kombi/A pro svařování v ochranné atmosféře

Profi dílenský svářecí agregát

Obloukové svařování v ochranné atmosféře (MIG/MAG) svářecími  
dráty Ø 0,6–1,0 mm (→ ocel: 0,6–1,0 mm/hliník: 0,8–1,0 mm)  
Mikroprocesorově řízený zdroj s bodovou automatikou  
Volitelný interval mezi vypnutím spínače hořáku/dohořením drátu  
Programovatelný náběh proudu  
8-stupňové přepínání svářecího proudu  
Plynulá regulace rychlosti podávání  
Kompatibilní s cívkami svářecího drátu 5–15 kg  
Rozsah: 30–200 A  
Přípojka 230/400 V  
Hmotnost 68,3 kg



Obj. číslo: 20039

**18.030 Kč**

## Svářečka SG 130 A s plněnou drátovou elektrodou

Obloukové svařování plněnou drátovou elektrodou  
10stupňové nastavení svářecího proudu  
Proudový rozsah 25–120 A  
Kompatibilní s cívkami drátu 0,2–0,4 kg  
Hmotnost 13,10 kg



Obj. číslo: 20071

**3.450 Kč**

## Pásová pila na kov MBS 125 V

Přenosná pásová pila

Řezání všech běžně používaných kovových materiálů

6 rychlostních stupňů posuvu pilového pásu

Motor 400 W

Polohování pilového ramene 0–60°

Řezná rychlost 38–80 m/min

Maximální řezný výkon • 90°/125 mm

Přípojka 230 V

Hmotnost 22 kg



Obj. číslo: 40543

**8.140 Kč**

## Pískovací box GSK 110

Čištění/úpravy povrchu menších/středně velkých předmětů

Obroušení rzi, okují, barev apod.

Pískovací pistole vč. výměnných trysek

Vnitřní rozměry boxu 685 × 457 × 419 mm

Spotřeba vzduchu 200–600 l/min

Hmotnost 24 kg



## Stolní dvoukotoučová bruska GDS 150-15

Broušení/ostření v podmínkách domácích/servisních dílen

Průměr brusného kotouče 150 mm

Šířka brusného kotouče 20 mm

Polohovatelné pracovní opěrky

Zrnitost K36/K60

Motor 250 W

Přípojka 230 V

Hmotnost 7,2 kg

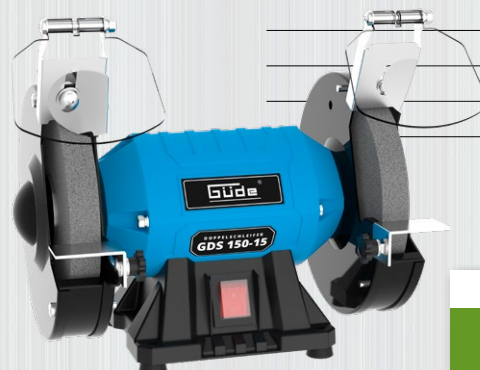

Obj. číslo: 55235

**960 Kč**

## Rozbrušovací pila GMT 355-2.2

Řezání/zkracování železa, oceli, litinových profilů apod.

Svěrák s rychloupínacím zařízením

Hlubkový doraz

Motor 2,2 kW

Max. řezný výkon 90° – 110 × 110mm

Průměr kotouče 355 mm

Přípojka 230 V

Hmotnost 15,2 kg



Obj. číslo: 40556

**3.250 Kč**

## Stolní kombinovaná bruska GDS 150-25

Smirkování/broušení v podmínkách domácích/řemeslnických dílen

Brusný kotouč zrnitost K36, průměr 150 mm

Brusný pás 686 × 50 mm zrnitost K80

Motor 250 W

Přípojka 230 V

Hmotnost 7,3 kg



Obj. číslo: 55223

**1.290 Kč**

## Stolní vrtačka GTB 16/612 R+L

Údržbářské/řemeslnické dílny

5 rychlostních stupňů otáčení vřetena

630/980/1.470/1.920/2.700/min.

Přepínání směru otáček P/L chod

Rychloupínací sklíčidlo pro Ø 3–16 mm

Nastavení hloubky vrtání

Vrtání pod úhly; rozsah: ± 45°

Motor 600 W

Přípojka 400 V

Hmotnost 31 kg

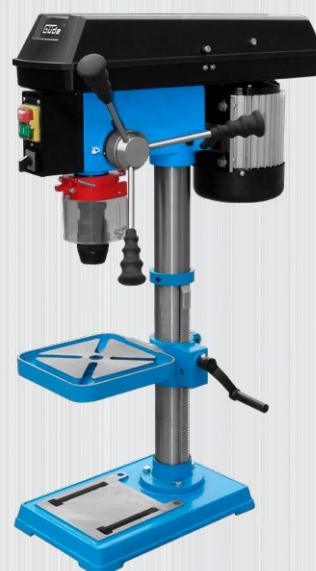

Obj. číslo: 55204

**5.080 Kč**



## Radiální pokosová pila GRK 190/150

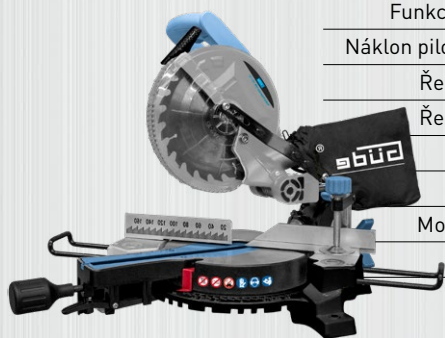

Řezy do měkkého/tvrkého dřeva/  
dřevotřískových/dřevovláknitých desek

Funkce zákluzu pilového ramena

Náklon pilového ramena 90–45° vlevo

Řezný výkon 90° 45 × 210 mm

Řezný výkon 45° 45 × 150 mm

Pilový kotouč 190 × 30 mm

Výsuvné boční podpěry

Motor 1.200 W, Přípojka 230 V

Hmotnost 7,4 kg

Obj. číslo: 54994

**2.870 Kč**

## Pásová a talířová bruska GBTS 400

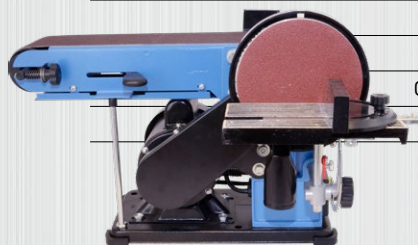

Broušení dřeva/plastů/kovů atd.

Polohovatelné brusné rameno – pracovní plocha: 340 × 100 mm

Čelní bruska-průměr brusného talíře: 150 mm

Sklopný opěrný stolek: 45°

Motor 350 W, Přípojka 230 V

Otáčky pásu 282 ot./min

Rozměr pásu 914 × 100 mm

Otáčky kotouče 1 450 ot./min.

Hmotnost 12,2 kg

Obj. číslo: 55135

**2.240 Kč**

## Hoblovka s protahem GADH 254



Rovinné obrábění měkkého/tvrkého dřeva

Max. šířka/výška obrobku: 254 mm/120 mm

Úběr třísky 0–2 mm

Protahování s automatickým přísuvem obrobku

Srážení hran pomocí výklopné vodicí zarážky 0–45°

Motor 1.500 W

Přípojka 230 V

Hmotnost 32,2 kg



Obj. číslo: 55441

**9.520 Kč**

## Radiální pokosová pila GRK 250/300 s podstavcem



Domácí/truhlářské dílny

Funkce zákluzu pilového ramena

Náklon pilového ramena 90–45° vlevo

Řezný výkon 90° 70 × 305 mm

Řezný výkon 45° 40 × 205 mm

Pilový kotouč 250 × 20 mm

Výsuvné boční podpěry

Motor 1.900 W, Přípojka 230 V

Hmotnost 23,3 kg

Obj. číslo: 55003

**4.790 Kč**

## Pila ocaska USS 1050 R



Řezy do dřeva/kovů/plastů/stavebních hmot

Počet zdvihů naprázdno 6-stupňové 800–2.700/min

Max. hloubka řezu do dřeva 150 mm

Pilové plátky pro řezání do dřeva/kovu

Motor 1.050 W

Hmotnost 3,2 kg

Obj. číslo: 58127

**1.700 Kč**

## Ruční hoblík HO 82-850



Obj. číslo: 58118

**1.310 Kč**

Hoblování/drážkování/srážení hran

Přesné nastavení úběru třísky

Max. hloubka úběru 3 mm

Max. šířka hoblování 82 mm

V-drážky (3) v patce hoblíku pro srážení hran

Falcování polodrážek

Max. hloubka polodrážky 13 mm

Motor 850 W

Hmotnost 3,4 kg

## Pásová bruska BS 76-900 E



Broušení velkých rovných ploch

8 rychlostních stupňů posuvu brusného pásu

Rozsah: 120–380 m/min.

Motor 900 W

Brusné pásy K80 (2 ks)

Rozměry pásu 530 × 75 × 2 mm

Brusná plocha 76 × 160 mm

Hmotnost 3,2 kg

Obj. číslo: 58146

**1.380 Kč**

### Akumulátorový sádrokartonářský šroubovák MS 18-201-23



- Montáže sádrokartonových desek
- Zásobníkový nástavec
- Nastavení hloubky zašroubování
- Dvoustupňová převodovka
- Sada páskovaných šroubů 3,5 x 25 mm/200dílná
- Pravý/levý chod
- Li-Ion akumulátor 18 V
- Délka šroubů 9-55 mm
- Hmotnost 2,7 kg



Obj. číslo: **58578**

**4.630 Kč**

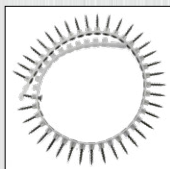

### Akumulátorový šroubovák s přiklepem BSB 18-201-30K

- Šroubování/vrtání/vrtání s přiklepem
- Celokovové rychloupínací sklíčidlo
- Dvoustupňová převodovka
- Pravý/levý chod
- Integrované LED pracovní osvětlení
- Doběhová brzda
- Li-Ion akumulátor 18 V/2,0 Ah
- 6dílná sada vrtáků
- 6dílná sada bitů
- Sklíčidlo 2-13 mm
- Hmotnost 3,1 kg



Obj. číslo: **58504**

**2.240 Kč**

### Příklepová vrtačka SBM 1050 E

- Vrtání/vrtání s přiklepem
- Max. vrtací průměr do dřeva/oceli: 25/13 mm
- Dvoustupňová převodovka/otočný regulátor
- Pravý/levý chod
- Kovové rychloupínací sklíčidlo
- Upínací rozsah 2-13 mm
- 12-dílná sada vrtáků
- Motor 1.050 W
- Hmotnost 3,7 kg



Obj. číslo: **58113**

**1.790 Kč**

### Úhlová bruska WS 125-1150 E

- 7-stupňová předvolba otáček
- Max. průměr kotouče 125 mm
- Motor 1.150 W
- Hmotnost 2,6 kg



Obj. číslo: **58108**

**1.120 Kč**

### Míchač stavebních směsí GRW 1400

- Míchání malty/betonu/omítek/barev/laků apod.
- 6-stupňová předvolba otáček
- 0-760 ot./min
- Motor 1.400 W
- Přípojka 230 V
- Hmotnost 5 kg



Obj. číslo: **58046**

**1.360 Kč**

### Míchač stavebních směsí GRW 1800

- Míchání malty/betonu/omítek/barev/laků apod.
- Dvoustupňová převodovka
- 7-polohový otočný regulátor
- Stupeň I: 150-300 ot./min.
- Stupeň II: 300-650 ot./min.
- Motor 1.800 W
- Přípojka 230 V
- Hmotnost 8,5 kg



Obj. číslo: **58048**

**2.740 Kč**



## Dílenský vozík GWP 07 Premium

Celkové rozměry (š × v × h) 780 × 970 × 460 mm  
Boční stěny pro upevnění závěsných držáků  
Servisní dílny/výrobní provozy apod.  
Vrchní odkládací/pracovní plocha  
Tvarovaná transportní madla  
7 zásuvek na nářadí  
Hmotnost 55,7 kg



Obj. číslo: **40874**

**7.710 Kč**

## Elektrický kladkostroj GEKZ 300

Elektrický řetězový kladkostroj  
Vertikálnímu zdvihání (spouštění) břemen  
3 m ocelový (článekový) řetěz s hákem  
Maximální nosnost 300 kg  
Přípojka 230 V  
Hmotnost 14,1 kg



Obj. číslo: **1707**

**5.140 Kč**

## Dílenský stůl GW 6/1 XL

Domácí/údržbářské dílny/  
montážní provozy apod.

6 zásuvek max. nosnost:  
25 kg, 440 × 400 × 95 mm

Celkové rozměry  
1.710 × 600 × 850 mm

Pracovní deska  
1.710 × 600 × 30 mm

1 uzamykatelná dveřová skříňka

Plně výsuvné – teleskopické vodicí lišty

Dodáváno v rozloženém stavu

Max. zatížení desky 300 kg

Hmotnost 66,1 kg

Obj. číslo: **40480**

**8.990 Kč**



## Dílenský stůl GW 5/1

Domácí/údržbářské dílny/montážní provozy apod.

Pracovní deska 1.200 × 600 × 30 mm

Celkové rozměry 1.200 × 600 × 850 mm

Plně výsuvné – teleskopické vodicí lišty

1 uzamykatelná dveřová skříňka

5 zásuvek 440 × 400 × 120 mm

Max. zatížení desky 300 kg

Dodáváno v rozloženém stavu

Hmotnost 48,5 kg

Obj. číslo: **40473**

**6.120 Kč**



## Dílenský stůl GW 6/2 XL

Domácí/údržbářské dílny/montážní  
provozy apod.

Pracovní deska 1.710 × 600 × 30 mm

Max. zatížení desky 300 kg

6 zásuvek max. nosnost:  
25 kg, 440 × 400 × 95 mm

Plně výsuvné – teleskopické vodicí lišty

2 uzamykatelné dveřové skříňky

Dodáváno v rozloženém stavu

Celkové rozměry 1.710 × 600 × 850 mm

Hmotnost 72,1 kg



Obj. číslo: **40481**

**9.520 Kč**

## Vibrační pěch GVS 80



Zhutňování smíšené/hrubozrné  
zeminy, kameniva apod.  
Hloubka stlačení: až 45 cm  
Jednoválcový 4taktní OHV motor  
Výkon motoru 3,2 kW  
2,2 l palivová nádrž  
Transportní podvozek  
Hmotnost 79 kg



Obj. číslo: 55540

**20.160 Kč**

## Vibrační deska GRP 50



Zhutňování smíšené/hrubozrné  
zeminy, kameniva apod.  
Hloubka stlačení: až 20 cm  
Jednoválcový 4taktní OHV motor  
Výkon motoru 2 kW  
1,6 l palivová nádrž  
Polyuretanová podložka k vibrování  
dlážděných ploch  
Hmotnost 53,4 kg

Obj. číslo: 55541

**9.520 Kč**

## Vysoušeč zdiva GBT 90



Vysoušení uzavřených prostor  
Odvlhčení 90 l/24 hod.  
Průtok vzduchu 500 m<sup>3</sup>/hod  
Výkon motoru 1.500 W  
Přípojka 230 V  
Hmotnost 45,8 kg

Obj. číslo: 55546

**17.020 Kč**

## Řezák sádrokartonových desek GGKS



Rychlé (efektivní) dělení  
sádrokartonových desek  
Šířka řezu: 20–625 mm  
Posuvný řezák se dvěma čepeli  
Opěrný stojan  
Celkové rozměry (d × š × v):  
155 × 375 × 800 mm  
Hmotnost 1,5 kg

Obj. číslo: 55411

**1.400 Kč**

## Řezačka obkladů GHF 800



Řezání keramických obkladů a dlažby  
Max. rozměry dlaždic 800 × 800 mm  
Max. tloušťka dlaždic 14 mm  
Hmotnost 7,4 kg

Obj. číslo: 55369

**2.020 Kč**

ZBOŽÍ K DOSTÁNÍ U VAŠEHO PRODEJCE:

Použití tohoto letáku, celého či jeho částí a to v jakékoli formě, je bez předchozího písemného svolení společnosti GÜDE CZECH s.r.o. zakázáno.